

第44回 港北区民剣道大会



日時： 平成28年11月6日（日）9時30分開会

場所： 神奈川県立武道館

主催 港北区剣道連盟
主管 港北区体育協会
後援 港北区役所

種目別参加人数

	部 別	参加人数
1	小学1・2年の部	55
2	小学3年の部	50
3	小学4年の部	60
4	小学5年の部	33
5	小学6年の部	39
6	中学1年男子の部	42
7	中学2年男子の部	28
8	中学3年男子の部	10
9	中学1年女子の部	15
10	中学2・3年女子の部	13
11	高校・一般女子の部	39
12	高校・一般男子(37才以下)の部	77
13	一般男子(38才以上)の部	61
14	一般団体の部(14チーム×3人)	48
	合 計	570

試合会場別予定表(六会場)

第一会場		44	第二会場		44
①	小学1・2年の部(1-27)	27	①	小学1・2年の部(28-55)	28
②	小学5年の部(1-17)	17	②	小学5年の部(18-33)	16
第三会場		44	第四会場		45
①	小学3年の部(1-25)	25	①	小学3年の部(26-50)	25
②	小学6年の部(1-19)	19	②	小学6年の部(20-39)	20
第五会場		30	第六会場		30
①	小学4年の部(1-30)	30	①	小学4年の部(31-60)	30

試合会場別予定表(四会場)個人戦

第一会場		70	第二会場		77
①	中学1年男子の部	42	①	中学2年男子の部	28
②	中学1年女子の部	15	②	中学3年男子の部	10
③	中学2・3年女子の部	13	③	高校・一般女子の部	39
第三会場		77	第四会場		61
①	高校・一般男子(37才以下)の部	77	①	一般男子(38才以上)の部	61

試合会場別予定表(四会場)団体戦

第一会場		12	第二会場		12
	一般団体の部(1-4)	12		一般団体の部(5-8)	12
第三会場		12	第四会場		12
	一般団体の部(9-12)	12		一般団体の部(13-16)	12

※数字は参加人数

※運行状況により試合会場が変更される場合がありますのでご注意ください。

大会次第

1	開	会	の	こ	と	ば	
2	会	長	あ	い	き	つ	
3	来		賓	祝		辞	
4	優	勝	旗	返		還	
5	審	判	長	注		意	
6	選	手		宣		誓	
			森隆一郎(自彊館武道場)				
7	日	本	剣	道		形	
8	個	人		試		合	
9	団	体		試		合	
10	成	績		発		表	
11	講					評	
12	閉	会	の	こ	と	ば	

○試合規則及び試合方法について

全日本剣道連盟「剣道試合審判規則並びに同細則」及び、大会申し合せ事項による。

<試合方法>

①小学生の部(個人戦):六試合会場で行う。

- ・ 試合時間は2分3本勝負。勝敗の決しない場合は判定とする。
- ・ 準決勝以上は勝敗の決しない場合、時間無制限延長戦一本勝負とする。
- ・ 場外反則は取らないものとする。

②中学生の部(個人戦):四試合会場で行う。

- ・ 試合時間は2分3本勝負。勝敗の決しない場合は判定とする。
- ・ 準決勝以上は勝敗の決しない場合、時間無制限延長戦一本勝負とする。
- ・ 場外反則はありとする。

③高校一般男子(37歳以下/38歳以上)、高校一般女子の部(個人戦):四試合場で行う。

- ・ 試合時間は2分3本勝負。勝敗の決しない場合、時間無制限延長戦一本勝負とする。
- ・ 場外反則はありとする。

④一般団体の部(団体戦)

- ・ 試合時間は2分3本勝負。勝敗の決しない場合は引き分けとする。
- ・ 場外反則はありとする。
- ・ 勝者数法により勝敗を決定する。勝者数・取得総本数が同数の場合は、大将に近い最後に引き分けたものを代表者とし、2分1本勝負を行い、勝敗の決しない場合、時間無制限延長戦一本勝負とする。

○大会表彰は個人・団体ともに

優勝 1賞 準優勝 1賞 3位 2賞

大会役員

敬称略

大会会長	港北区剣道連盟会長	金子元二
大会副会長	港北区剣道連盟副会長	平田邦昭
大会顧問	神奈川県剣道連盟会長	小林英雄
	横浜市剣道連盟会長	大久保文雄
来賓	港北区	横山日出夫
	港北警察署長	陶山和美
	港北消防署長	武笠基和
	衆議院議員	鈴木けいすけ
	神奈川県議会議員	嶋村ただし
	横浜市議会議員	佐藤祐文
	横浜市議会議員	酒井誠
大会委員長	港北区剣道連盟理事長	鴨田憲二
大会副委員長	港北区剣道連盟大会部長	橋本和宏
大会事務局運営	鈴木守進行猪狩伸也	田中剛
	会計 斎藤達雄記録 松岡有子救護	別所恵実
受警	付師 岡 剣 友 会	
	備若 武 剣 友 会	

日本剣道形

打太刀	七段	青沼達雄先生
仕太刀	六段	横井康秀先生

○剣道の理念

剣道は剣の理法の修練による人間形成の道である

○剣道修練の心構え

剣道を正しく真剣に学び 心身を錬磨して

旺盛なる気力を養い

剣道の特性を通じて

礼節を尊び 信義を重んじ

誠を尽くして 常に自己の修養に努め

以って国家社会を愛して 広く人類の平和繁栄に

寄与せんとするものである

競 技 役 員

会場係	第 1 会 場	パ	ル	ス	ポ	ー	ツ	ク	ラ	ブ
	第 2 会 場	都	筑	茅	ヶ	崎	剣	友	会	館
	第 3 会 場	山		王		体		育	会	
	第 4 会 場	土				曜			会	
	第 5 会 場	葵		羽		剣		友	会	
	第 6 会 場	剣				心			会	

【会場数変更後(6会場→4会場)は1-4会場の係はそのまま担当する】

審判長 大野 純一郎 教士七段(都筑茅ヶ崎)

会場	午前(小学生)				午後(中学～一般)				
	主任	氏名	支部	段位	主任	氏名	支部	段位	
第一会場	◎	加藤 圭伊子	美	教七	第一会場	◎	加藤 圭伊子	美	教七
		外菌 陽久	パ	七			外菌 陽久	パ	七
		堀 彰	自	錬六		*	長谷川 一仁	都	七
		齋藤 亮一	都	六			堀 彰	自	錬六
		杉浦 弘和	師	五		*	栗原 勉	す	錬六
第二会場	◎	橋本 和宏	山	教七	第二会場		齋藤 亮一	都	六
		天本 保	都	錬七			杉浦 弘和	師	五
		飯山 清志	撰	七		◎	橋本 和宏	山	教七
		飯田 尚之	自	六			天本 保	都	錬七
		山野 祐一	す	五		*	青沼 達雄	自	七
第三会場	◎	高橋 輝吉	す	教七	第三会場		飯山 清志	撰	七
		加藤 美恵子	美	錬七			飯田 尚之	自	六
		上村 榮一	自	錬六		*	谷山 徳法	都	六
		長谷部 進	山	錬六		*	菊池 誠二	誠	六
		荻原 博	誠	六			山野 祐一	す	五
第四会場	◎	木暮 勇	都	教七	第四会場	◎	高橋 輝吉	す	教七
		滑川 康一	自	七		*	清水 隆行	土	教七
		清水 良郎	土	錬六			加藤 美恵子	美	錬七
		横井 康秀	師	六			上村 榮一	自	錬六
		高間 保浩	撰	五			長谷部 進	山	錬六
第五会場	◎	加瀬 英樹	山	教七	第五会場		荻原 博	誠	六
		青沼 達雄	自	七		*	里 一孝	自	六
		栗原 勉	す	錬六		*	山下 勉	港	五
		谷山 徳法	都	六		◎	木暮 勇	都	教七
		菊池 誠二	誠	六		*	加瀬 英樹	山	教七
第六会場	◎	清水 隆行	土	教七	第六会場		滑川 康一	自	七
		長谷川 一仁	都	七			清水 良郎	土	錬六
		里 一孝	自	六			横井 康秀	師	六
		岩田 美代	美	五		*	岩田 美代	美	五
		山下 勉	港	五			高間 保浩	撰	五

※午前の第五・第六会場の審判は午後は4会場に分かれる(*で表示)

※午前中の主任は審判兼務

※午後の主任は専任

小学1・2年生

(第一会場)

(第二会場)

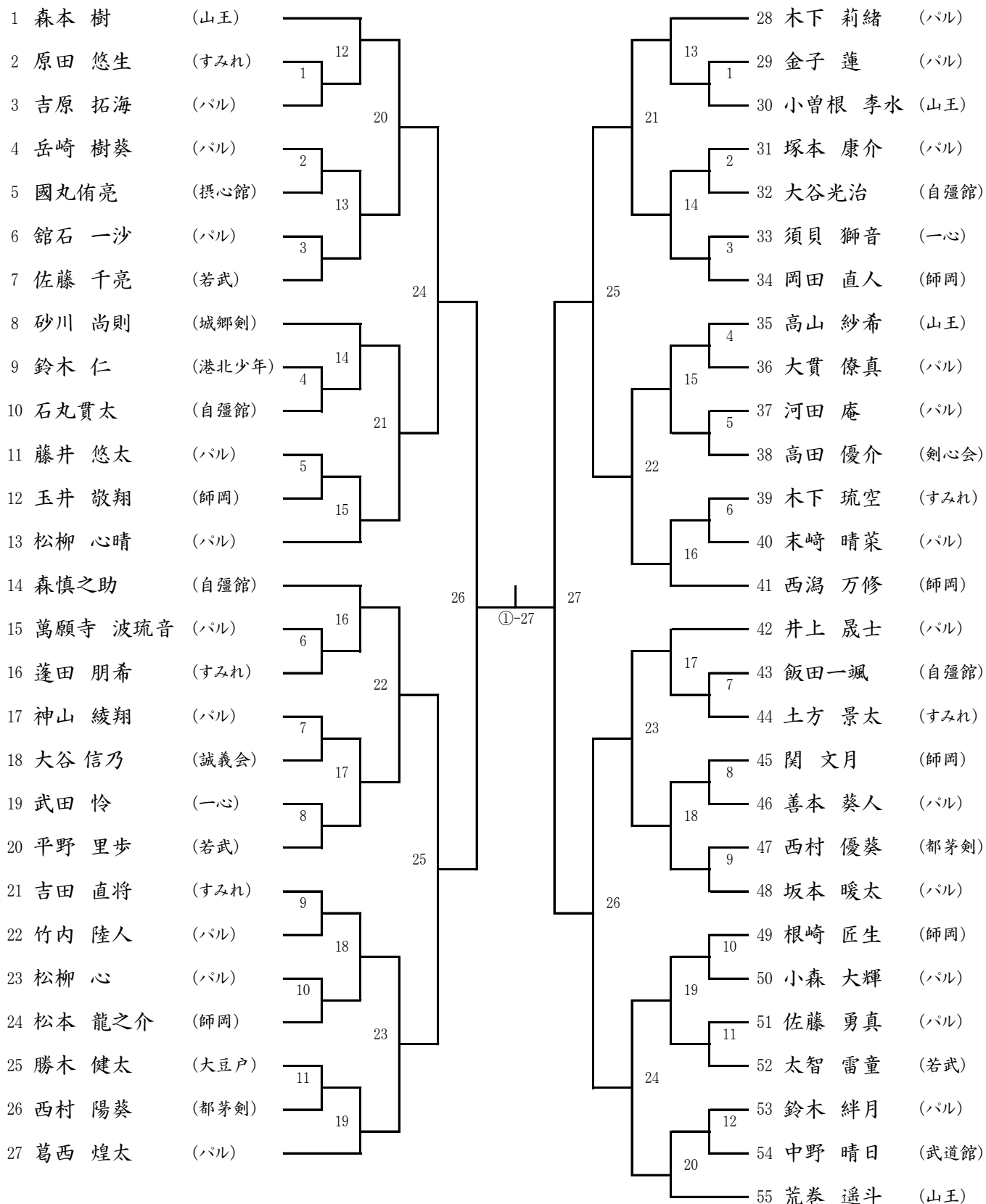

小学3年

(第三会場)

(第四会場)

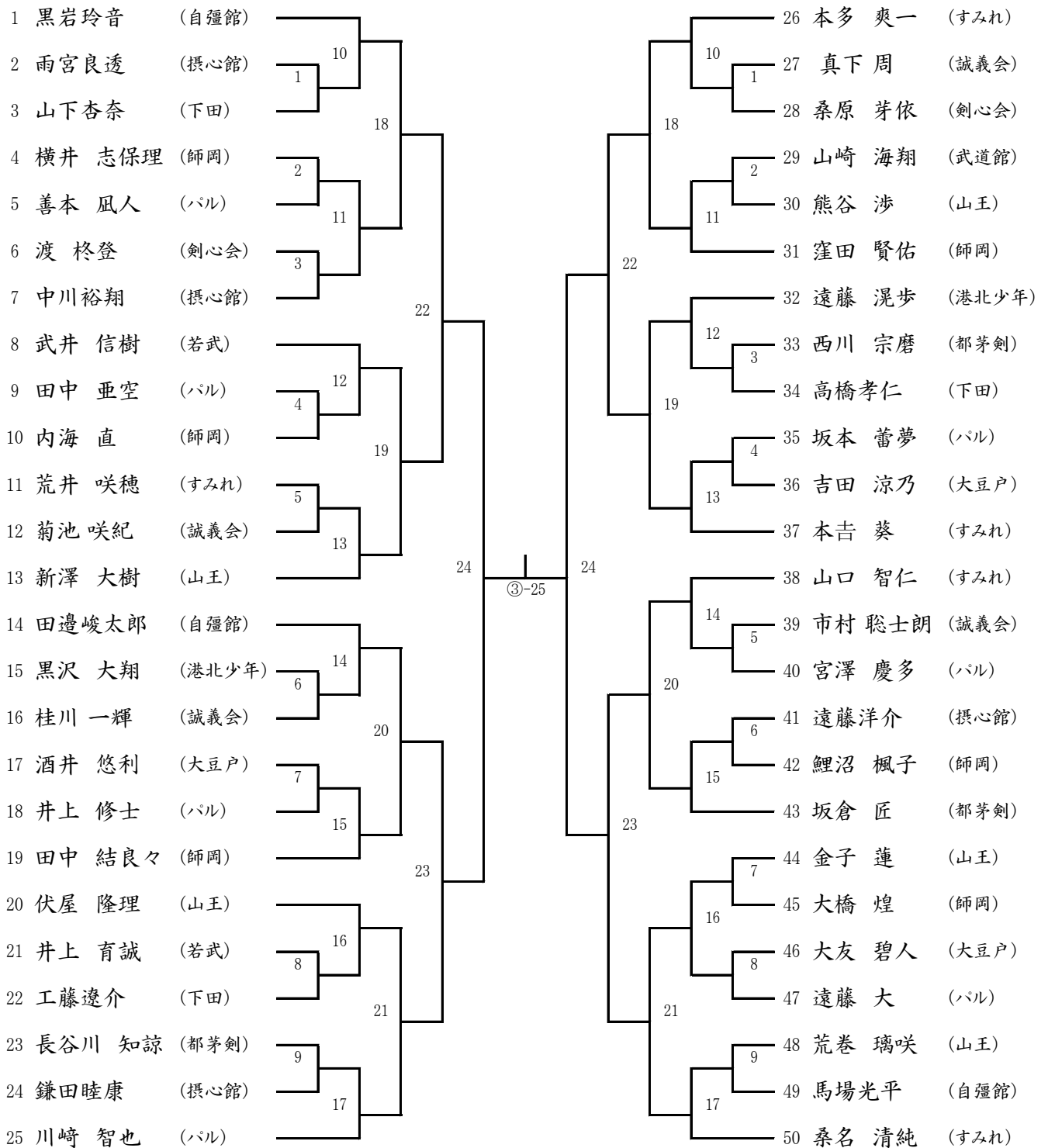

小学4年生

(第五会場)

(第六会場)

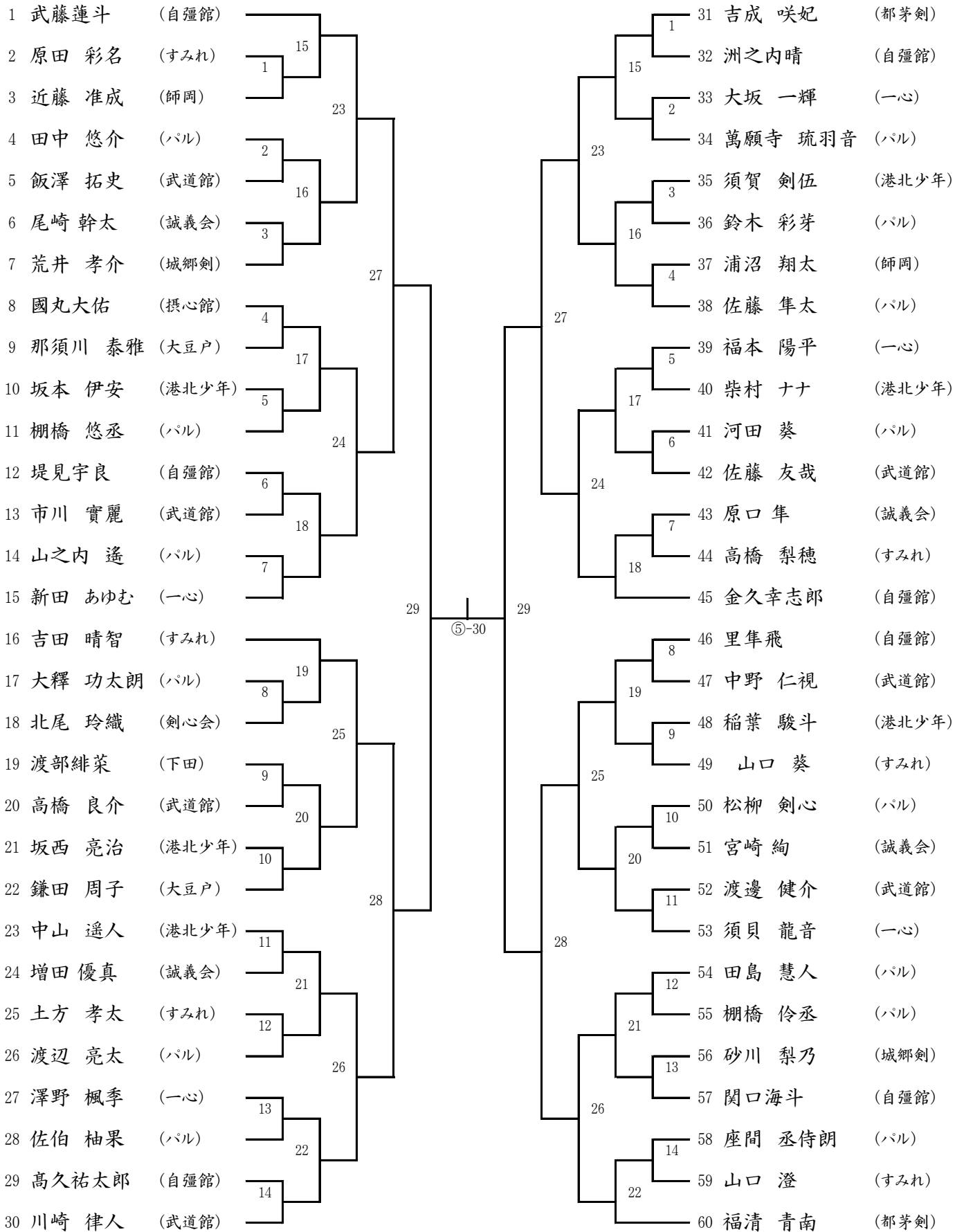

小学5年生

(第一会場)

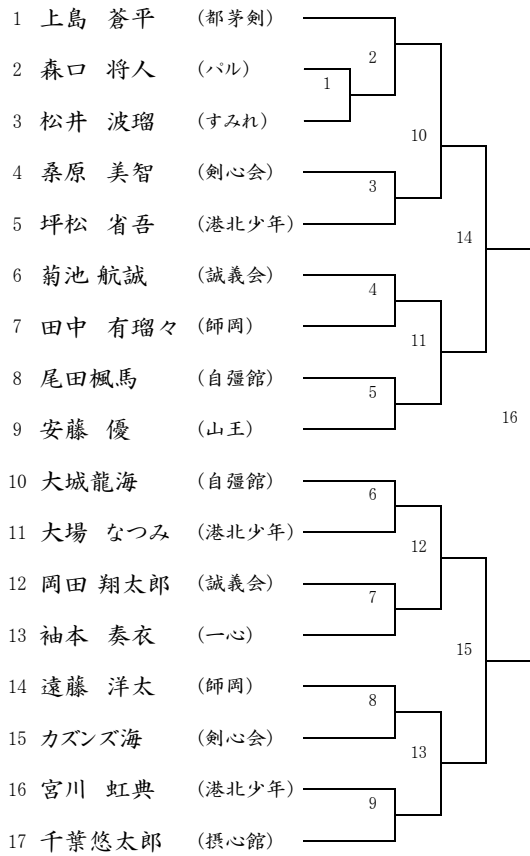

(第二会場)

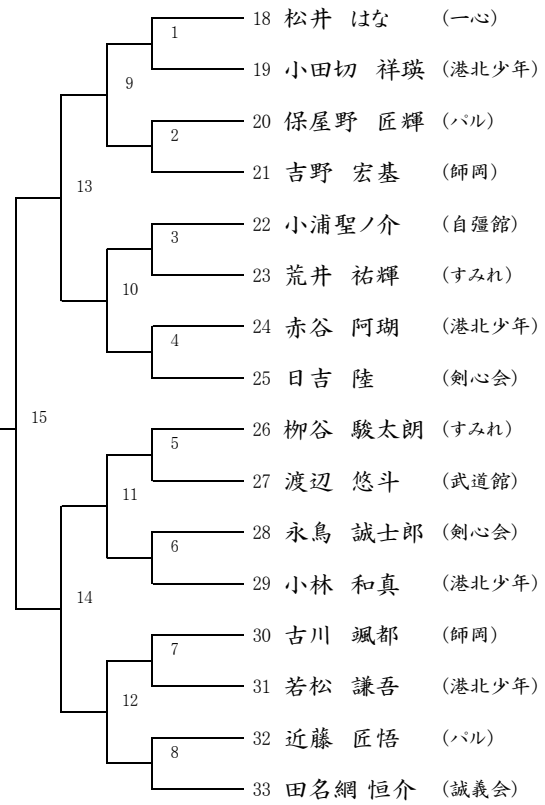

小学6年生

(第三会場)

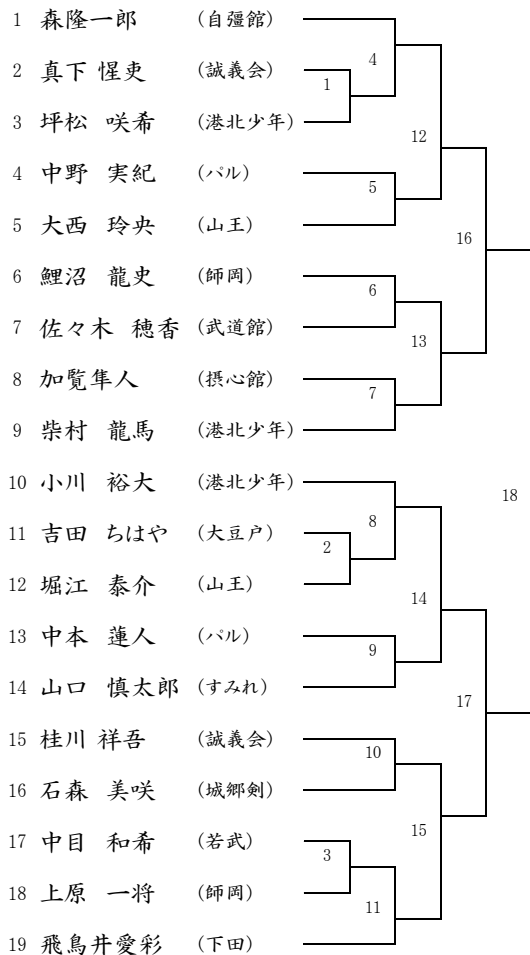

(第四会場)

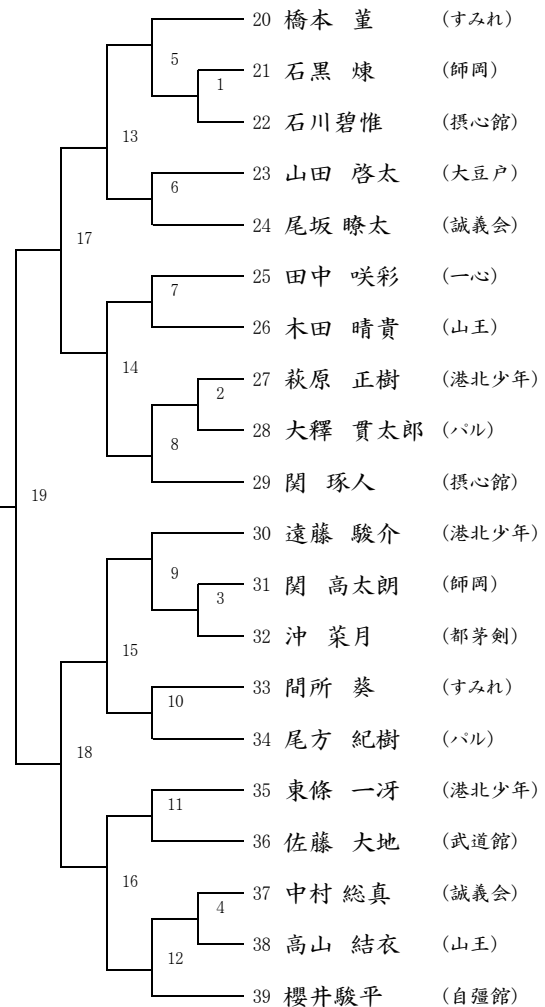

中学1年男子

(第一会場)

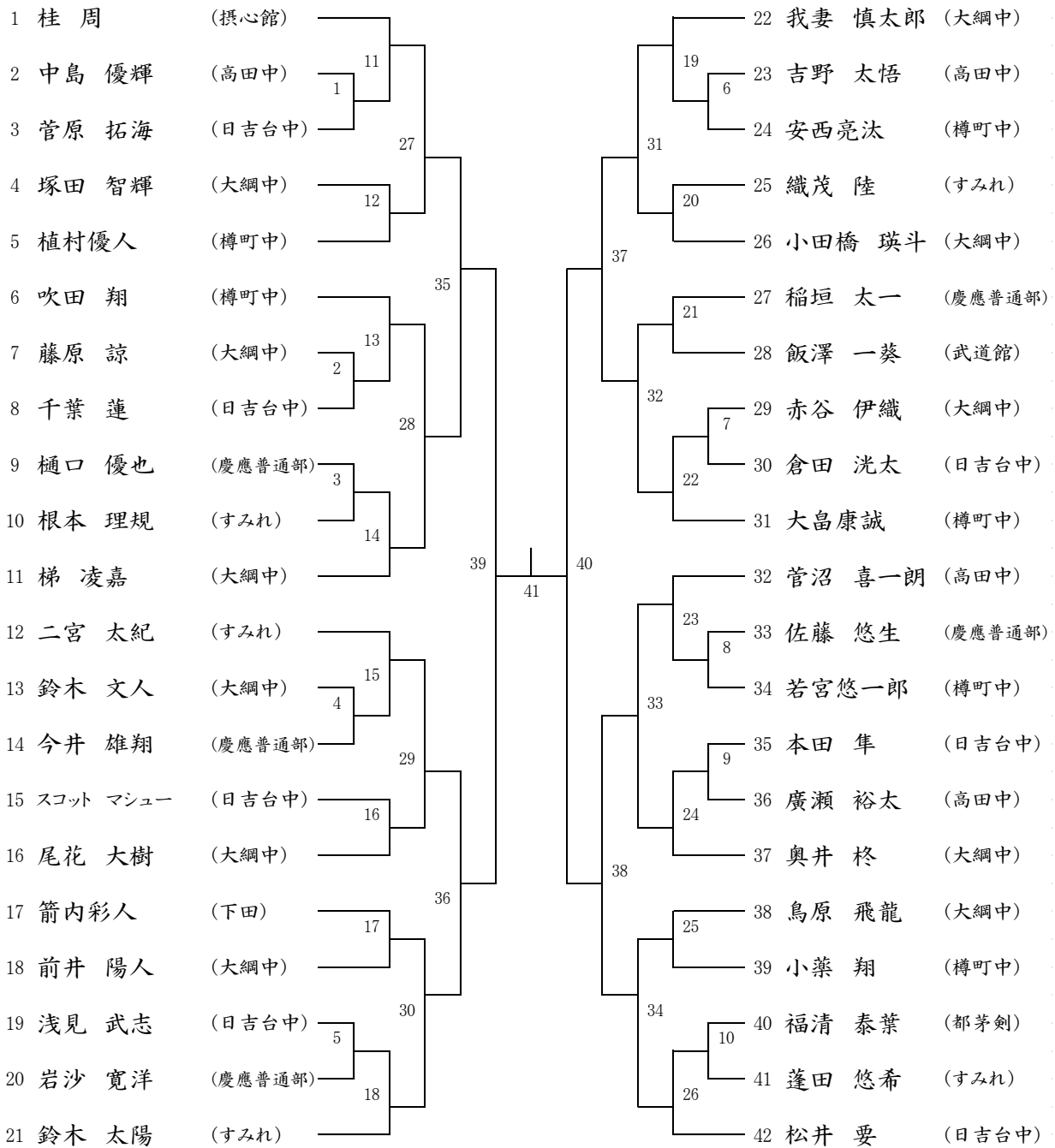

中学1年女子

(第一会場)

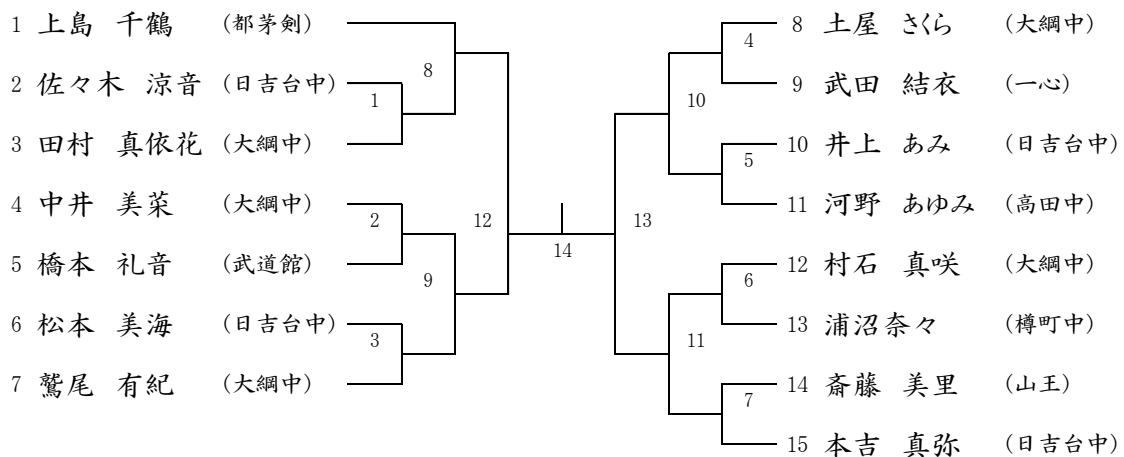

中学2年男子

(第二会場)

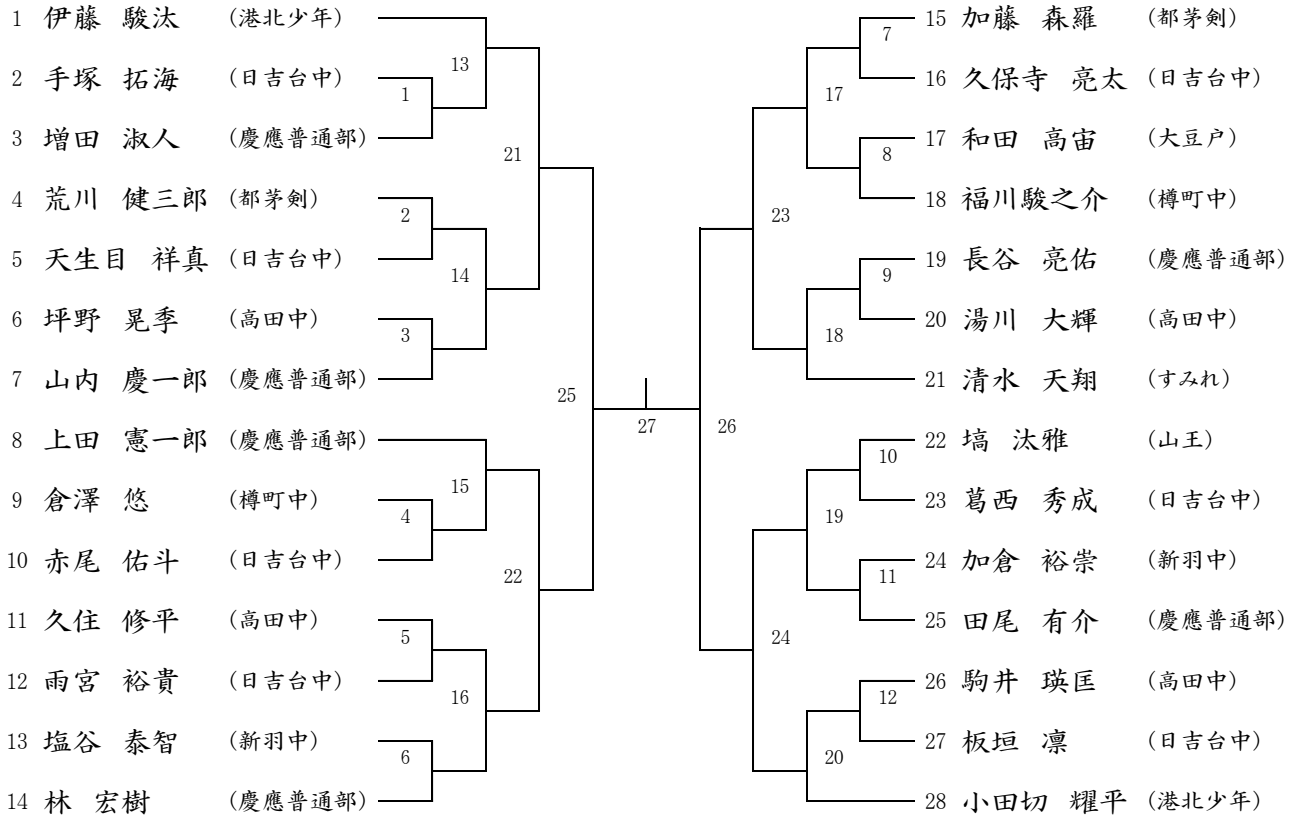

中学2-3年女子

(第一会場)

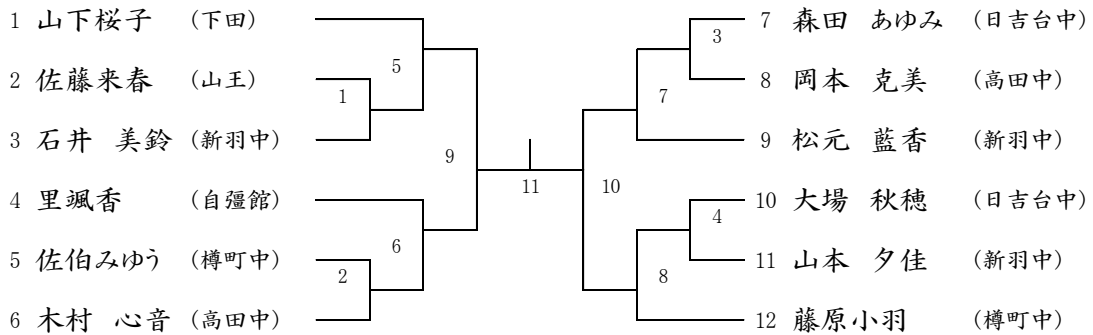

中学3年男子

(第二会場)

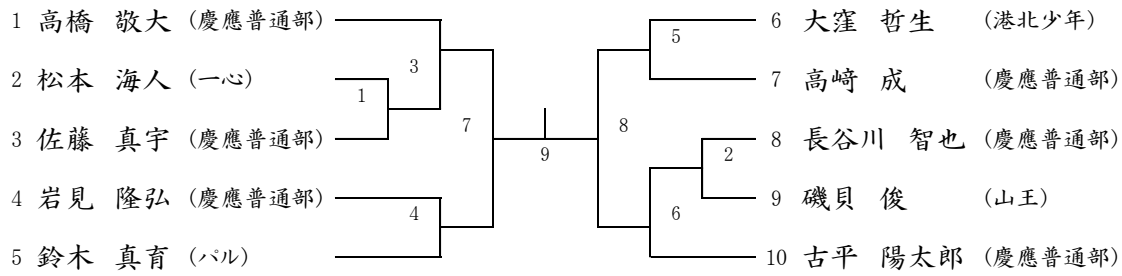

高校・一般女子

(第二会場)

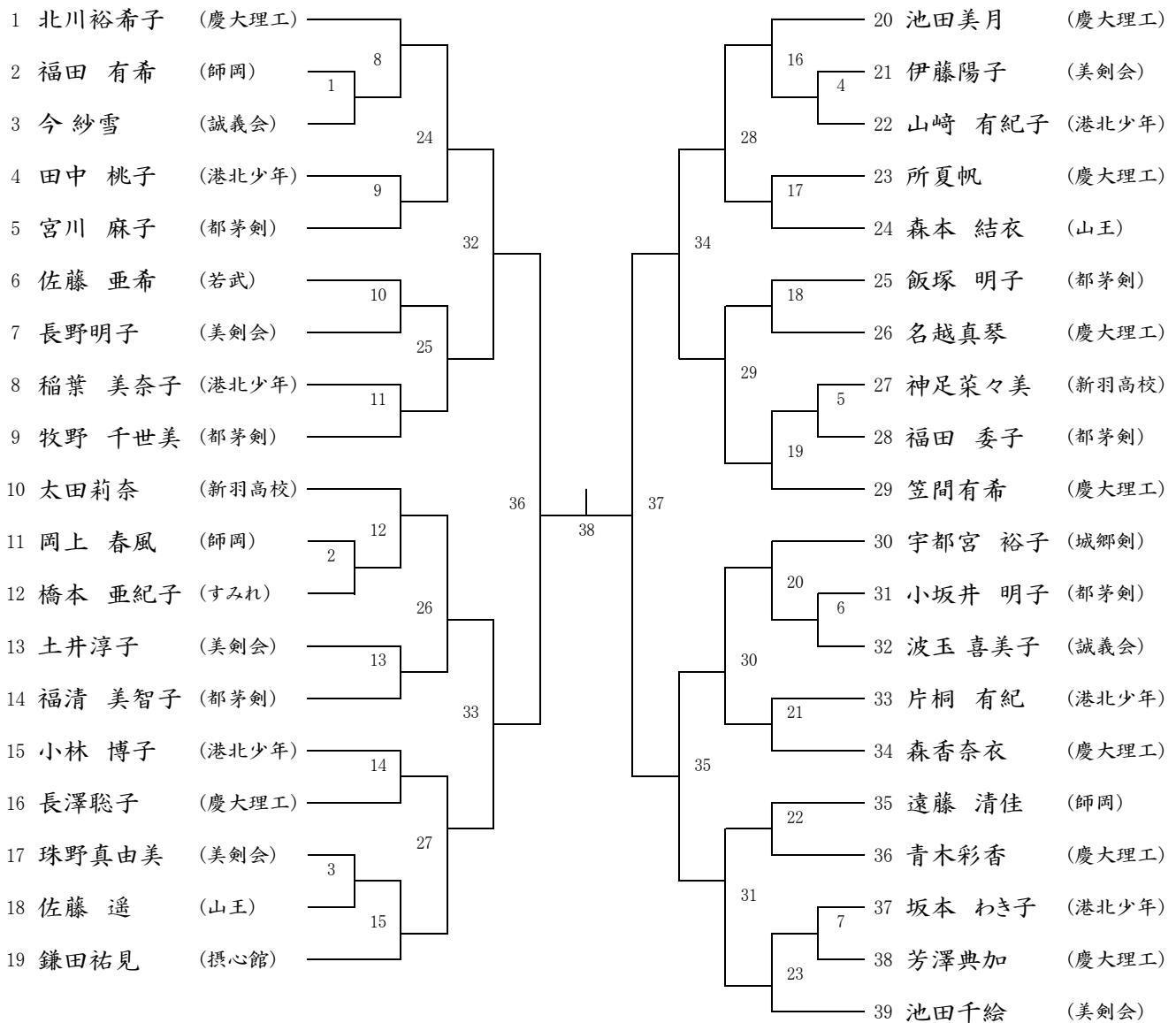

高校一般男子37歳以下 (第三会場)

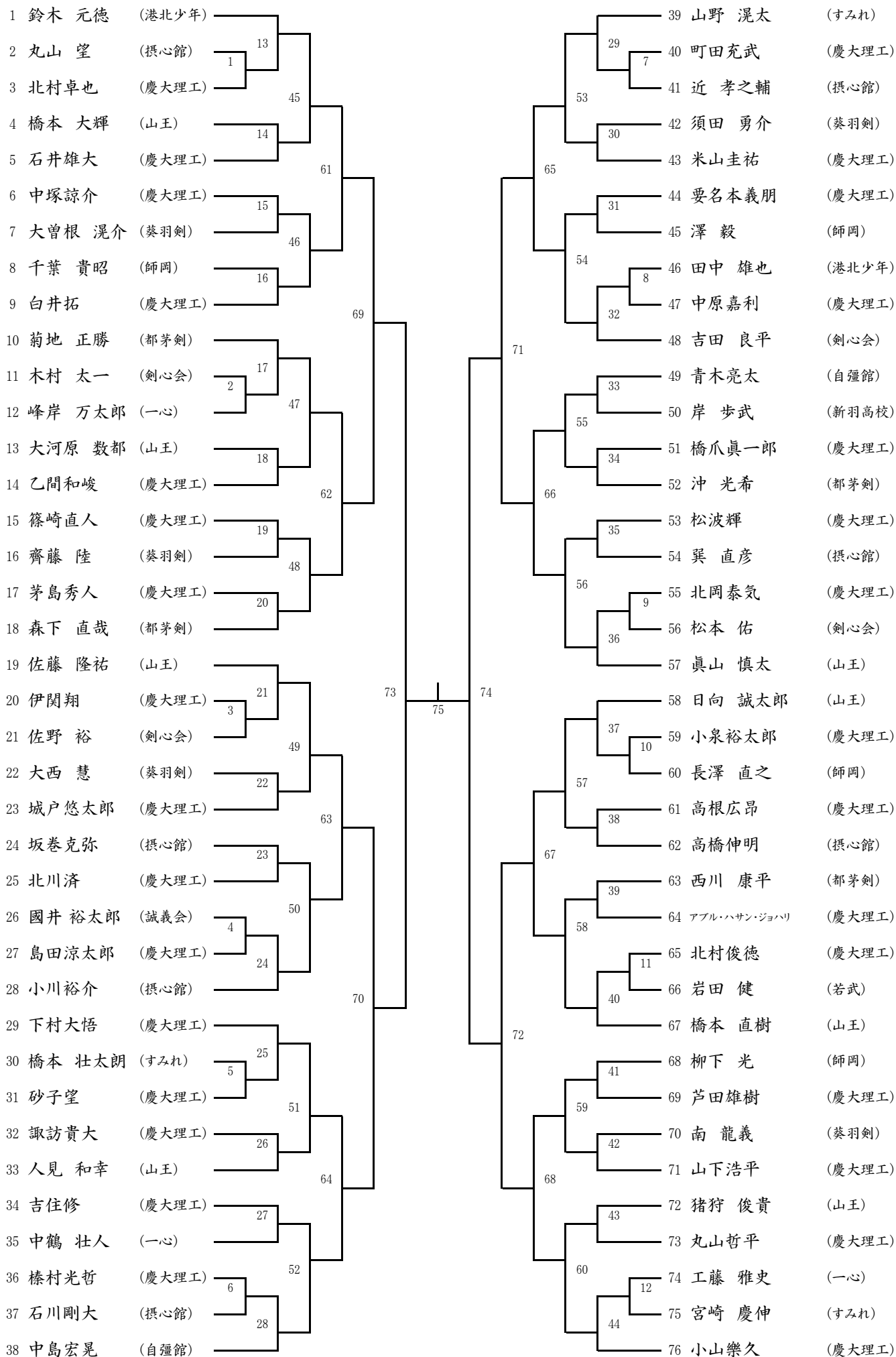

一般男子38歳以上 (第四会場)

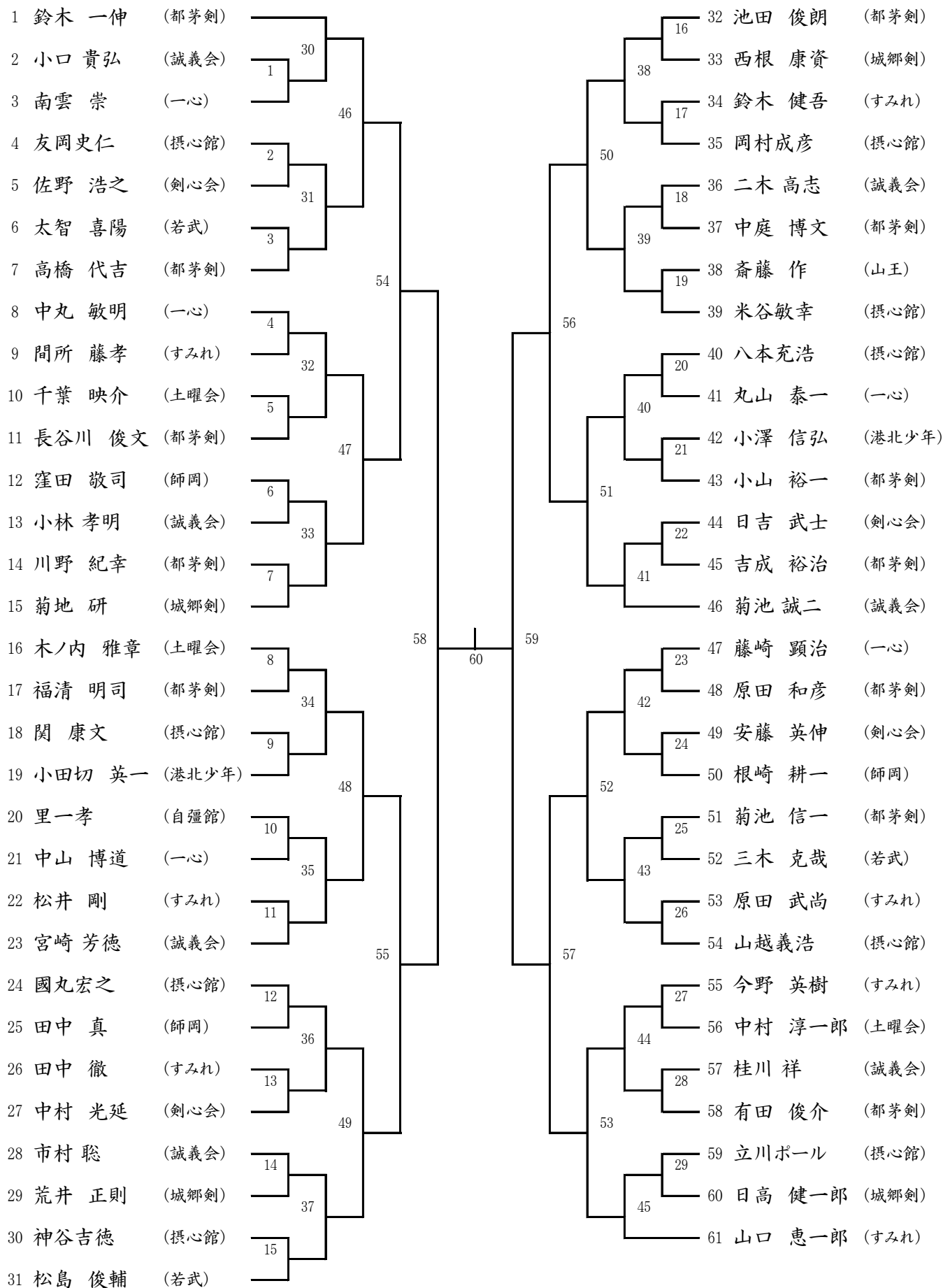

一般団体

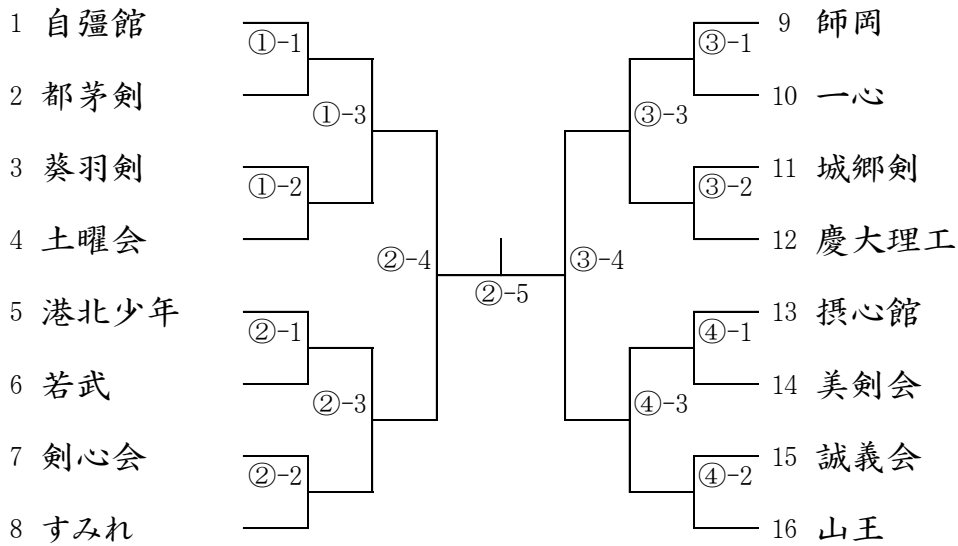

※1-4: 第一会場、5-8: 第二会場、9-12: 第三会場、13-16: 第四会場

	団体名	先鋒	中堅	大将
0	自彊館	青木 亮太	里 一孝	中島 宏晃
1	一心	中鶴 壮人	峰岸 万太郎	工藤 雅史
2	城郷剣	荒井 正則	西根 康資	菊地 研
3	美剣会	土井 淳子	珠野 真由美	池田 千絵
4	剣心会	松本 佑	佐野 裕	吉田 良平
5	都茅剣	西川 康平	吉成 裕治	川野 紀幸
6	港北少年	高橋 雄斗	山下 慎太郎	鈴木 元徳
7	慶應理工	米山 圭祐	下村 大悟	小山 樂久
8	摂心館	坂巻 克弥	小川 裕介	近 孝之輔
9	若武	三木 克哉	太智 喜陽	松島 俊輔
10	葵羽剣	須田 勇介	齊藤 陸	大曾根 滉介
11	誠義会	小林 孝明	桂川 祥	菊池 誠二
12	すみれ	伊藤 泰賀	山口 恵一郎	山野 滉太
13	山王	眞山 慎太	佐藤 隆祐	日向 誠太郎
14	土曜会	千葉 映介	木ノ内 雅章	中村 淳一郎
15	師岡	長澤 直之	根崎 耕一	澤 毅

会場案内図

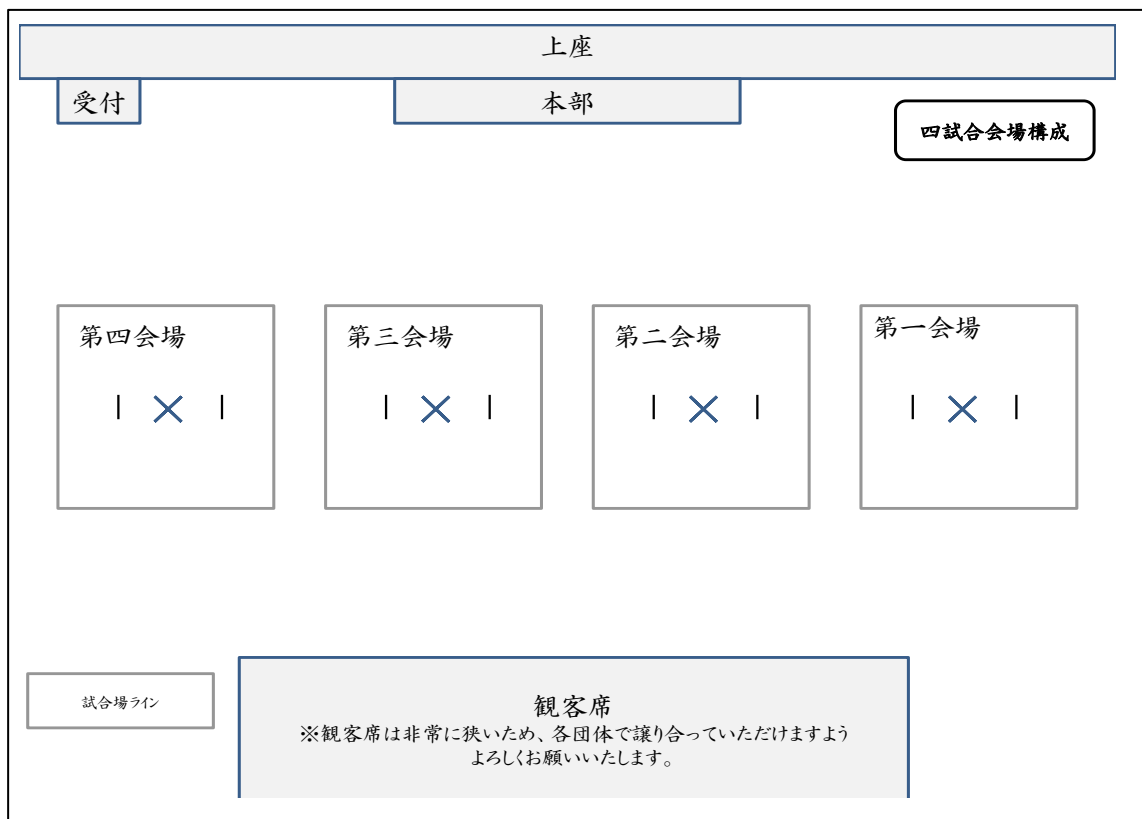
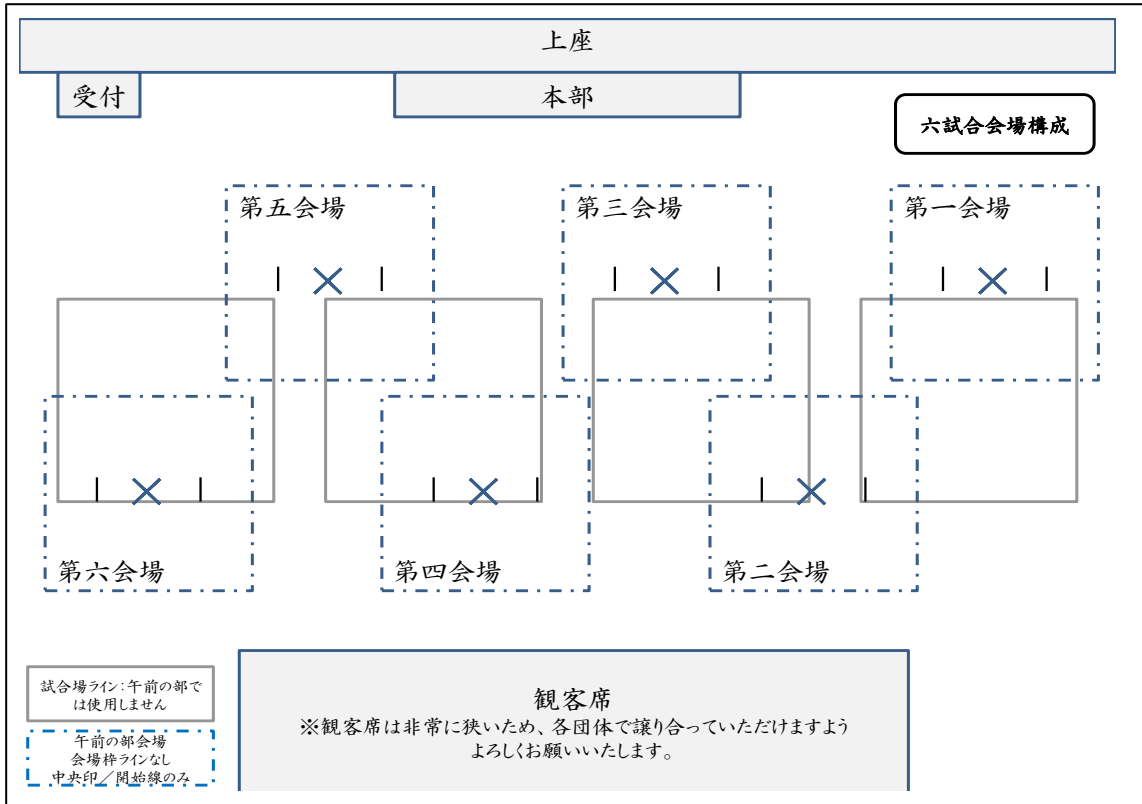

<大会参加の皆様へ>

※当日の事故については主催者におきまして応急処置をしますが、それ以降は本人の責任において処理をして下さい。

※観客席が大変狭い為、席取りは禁止とさせていただきます。各団体に譲り合ってください。ご協力よろしく願いいたします。